

4. Jan. 1969

**Freimaßtoleranzen (mm)**  
Zulässige Abweichungen in den Nennmaßbereichen:

Güte:	von 1 bis 6	von 6 bis 30	von 30 bis 100	von 100 bis 300	von 300 bis 1000
fein	± 0,05	± 0,1	± 0,15	± 0,2	± 0,3
mittel	± 0,1	± 0,2	± 0,3	± 0,5	± 0,8

	Werkstoff:	Geprüft: 19.3.64 Jr					
		Gezeichnet: 19.11.64 Braunmüller					
		Labor-Bearbeiter: 25.11.64 wry	a.) 3333	4483 St. Ver. 2	11.12.64 Jr		
		Datum	Name	Mitteilung Nr	Anderung	Datum	Name
<b>AKUSTISCHE - u. KINOGERÄTE</b> GES. M. B. H. WIEN 13, NOBLEGASSE 50				Zeichnungs-Nr.: <b>1598 Sch3</b>			
Maßstab:		Benennung: <b>Gesamtschaltung C60</b> mit NGDA					
Gerät: Stückliste:		Ersatz für:					
Teil wird verwendet in		Ersetzt durch:					

B60

K60

C60

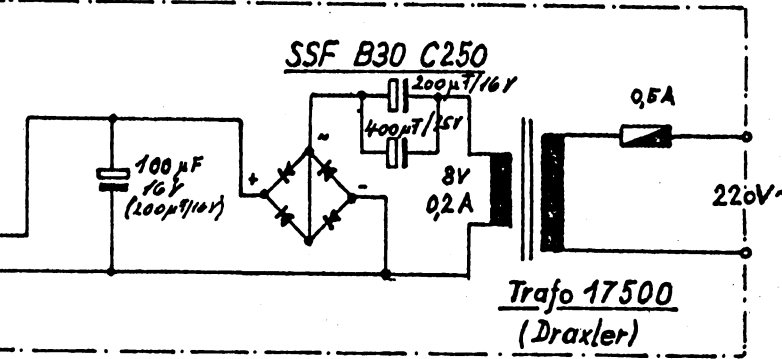
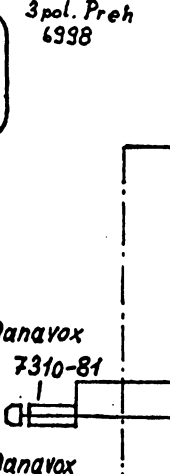
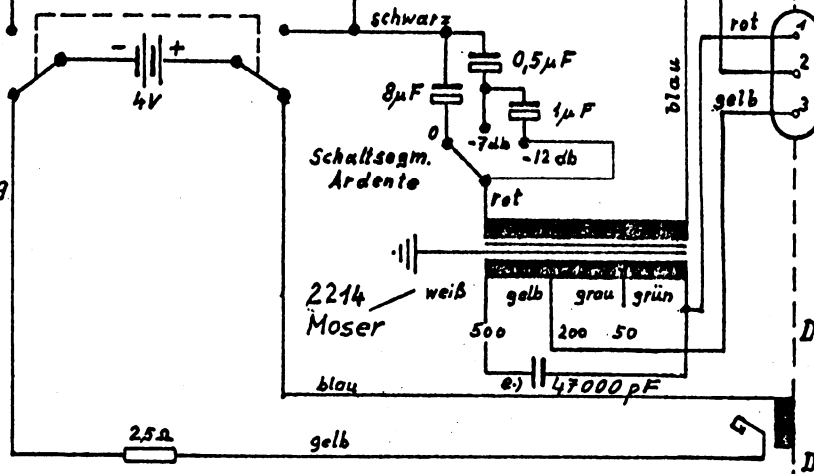
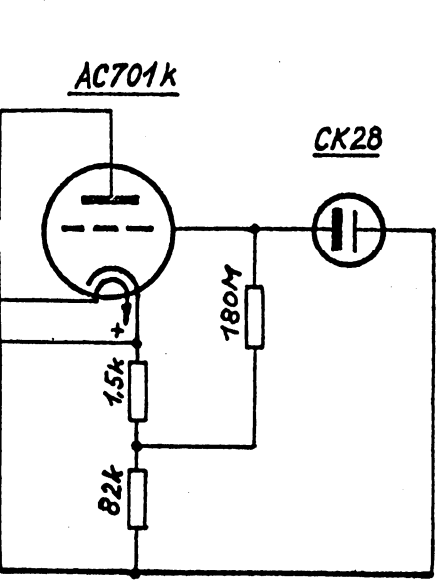
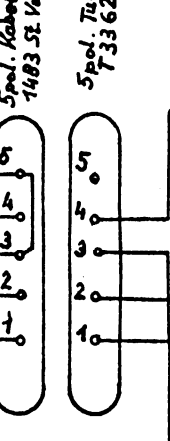
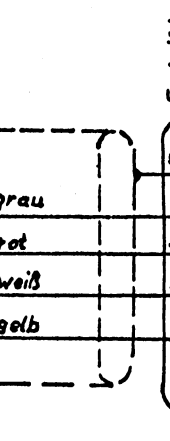
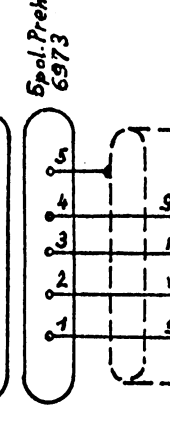
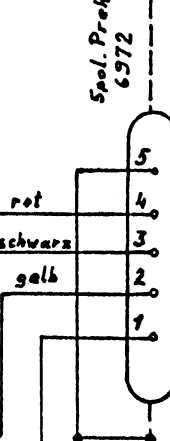
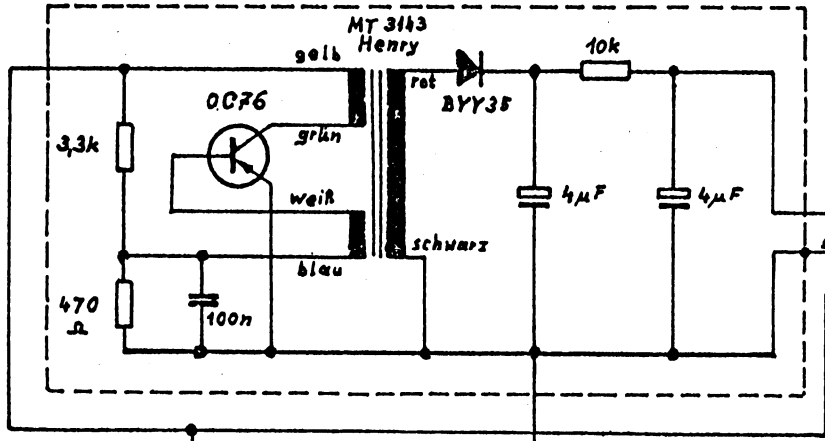

Impedanzumschaltung  
durch Umlöten auf  
der Printplatte

14. Jan. 1969

Freimaßtoleranzen (mm)

Zulässige Abweichungen in den Nennmaßbereichen:					
Güte:	von 1 bis 6	von 6 bis 30	von 30 bis 100	von 100 bis 300	von 300 bis 1000
fein	± 0,05	± 0,1	± 0,15	± 0,2	± 0,3
mittel	± 0,1	± 0,2	± 0,3	± 0,5	± 0,8

Gerät:	Stückliste:
Teil wird verwendet in	

Werkstoff:	Geprüft:	c) 843	neuer Elko(L60)	22.10.62
	Gezeichnet:	12.9.61	TR.Oswald	15.10.61
	Labor-Bearbeiter:	12.9.61	...	12.9.61
	Datum:	Name:	Mitteilung Nr.:	Anderung:

**AKUSTISCHE - u. KINOGERÄTE**  
GES.M.B.H. WIEN 13., NOBILEGASSE 50

Maßstab: Benennung:  
**Gesamtschaltung C60**

Zeichnungs-Nr.:  
**1598 Sch**  
Ersatz für:  
Ersetzt durch:

d.) 3333 1483SI-Var.2 10.12.67

# N 61A

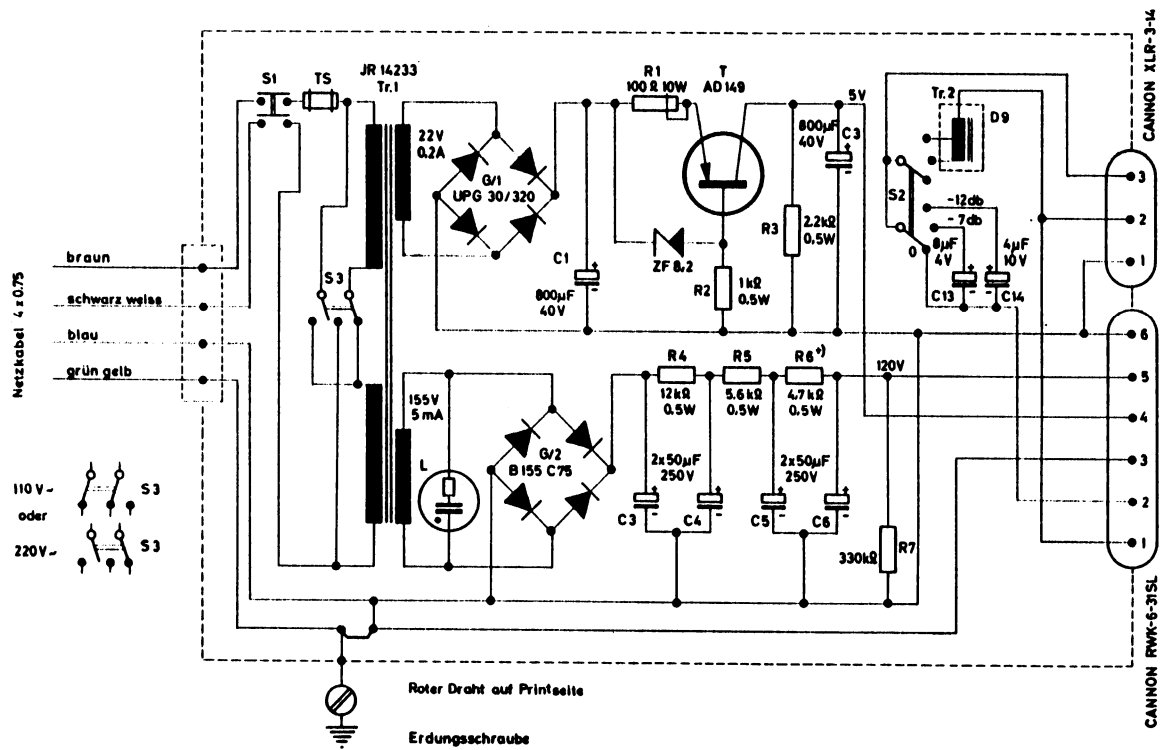

# C 61

## MK 61

